

第7回 栃木クラブ杯 組み合わせ

※試合間2分

【予選リーグ戦】

会場：宮の原中学校 (A B) 陽南中学校 (C D) 横川中学校 (E F) 一条中学校 (G H)

第1試合：1-2 第2試合：3-4 第3試合：1-3 第4試合：2-4 第5試合：2-3 第6試合：1-4 第7試合：1-4位決定戦 第8試合：5-8位決定戦

☆ 宮の原中会場

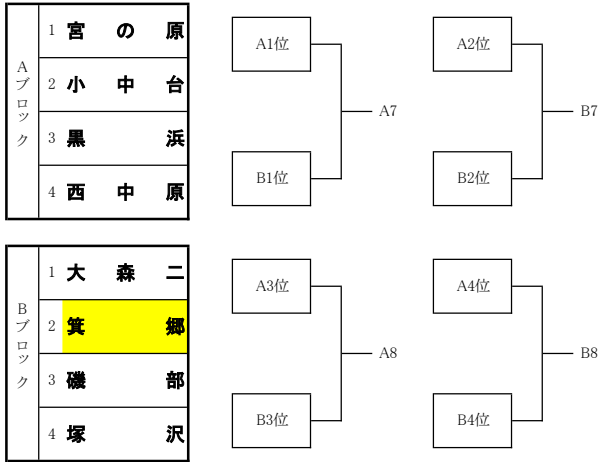

☆ 陽南中会場

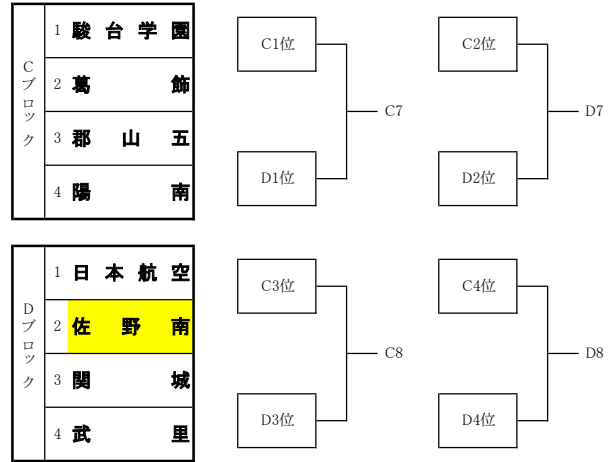

☆ 横川中会場

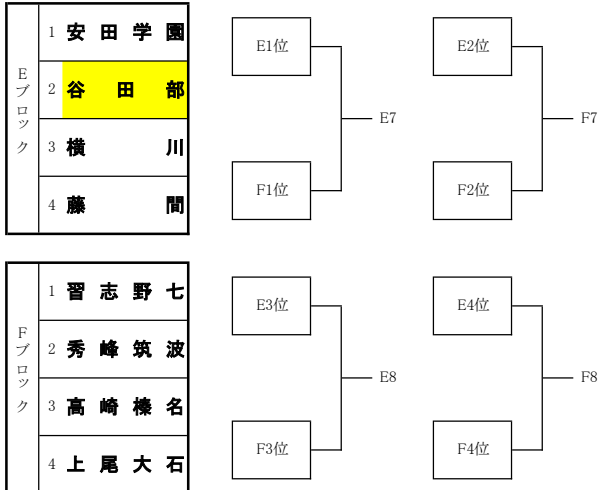

☆ 一条中会場

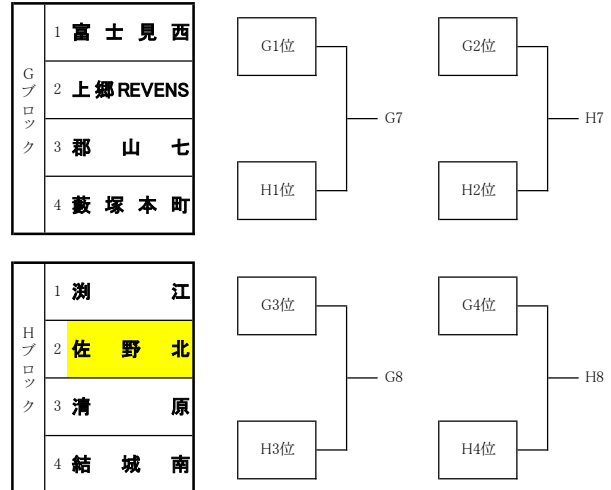

【順位決定トーナメント戦】

会場：宮の原中学校 (A B) 陽南中学校 (C D) 横川中学校 (E F) 一条中学校 (G H)

○1位～4位トーナメント戦：3セットマッチ（1-1の場合、10-10から3セット目を1分30秒後に行う。）

★ 1位トーナメント (宮の原中会場)

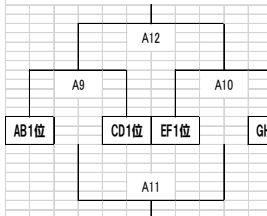

★ 2位トーナメント (宮の原中会場)

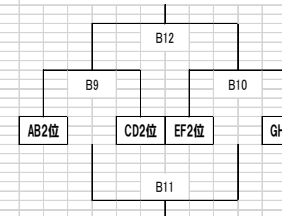

★ 3位トーナメント (陽南中会場)

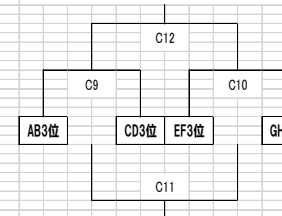

★ 4位トーナメント (陽南中会場)

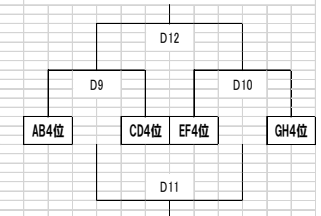

○5位～8位トーナメント戦 … 1セットマッチ。 決勝…3セットマッチ。（1-1の場合、10-10から3セット目を1分30秒後に行う。）

★ 5位トーナメント (横川中会場)

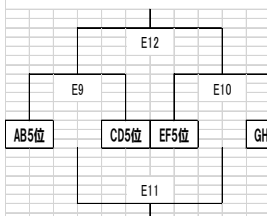

★ 6位トーナメント (横川中会場)

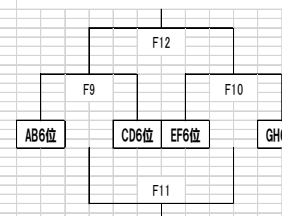

★ 7位トーナメント (一条中会場)

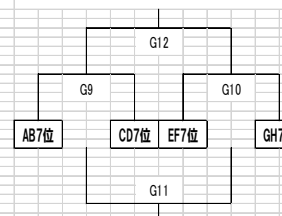

★ 8位トーナメント (一条中会場)

